

ΕΓΧΕΙΡΙΔΙΟ ΛΕΙΤΟΥΡΓΙΑΣ

ΑΕΡΟΣΥΜΠΙΕΣΤΗ ΛΑΔΙΟΥ ΜΕ ΙΜΑΝΤΑ

BH65-100, BH65B-150

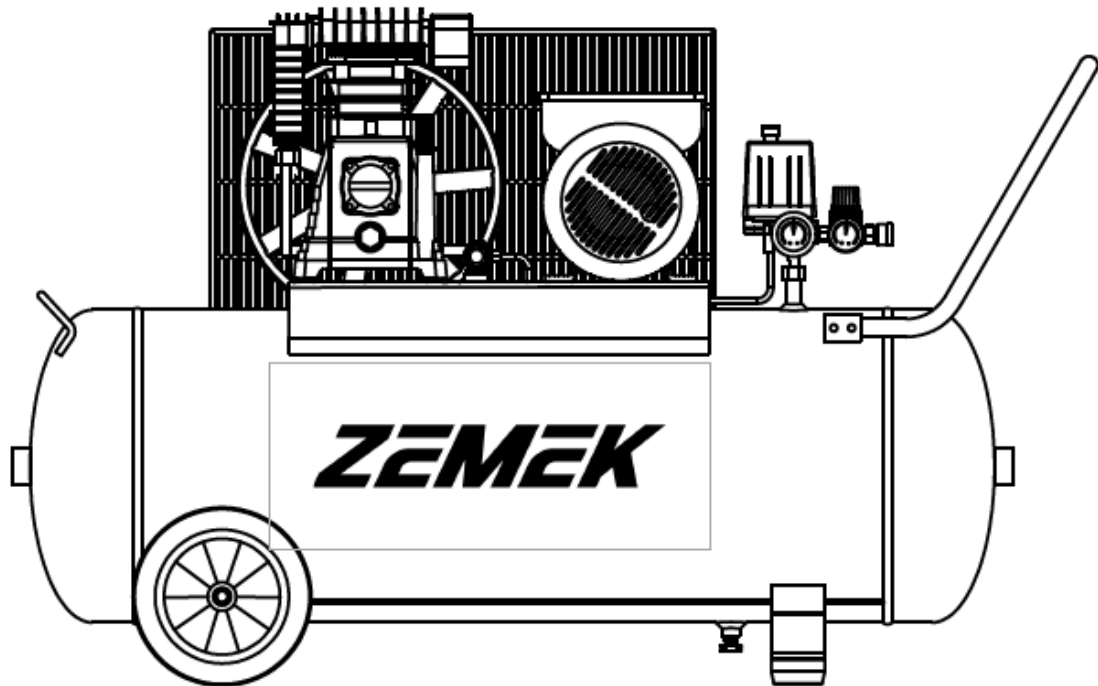

Οδηγίες λειτουργίας

Διαβάστε προσεκτικά αυτές τις οδηγίες πριν επιχειρήσετε να συναρμολογήσετε, να εγκαταστήσετε, να λειτουργήσετε ή να συντηρήσετε το προϊόν που περιγράφεται. Προστατέψτε τον εαυτό σας και τους άλλους παρατηρώντας όλες τις πληροφορίες ασφαλείας. Η μη συμμόρφωση με τις οδηγίες μπορεί να οδηγήσει σε τραυματισμό ή / και υλικές ζημιές! Διατηρήστε τις οδηγίες για μελλοντική αναφορά.

Περιγραφή

Οι αεροσυμπιεστές λαδιού με ιμάντα έχουν σχεδιαστεί και για την αγορά DIY.

Οι συμπιεστές είναι συμβατοί με πιστόλια ψεκασμού, αερόκλειδα, πιστόλια καρφώματος και άλλα εργαλεία. Υγρός πεπιεσμένος αέρας (<10 bar) μπορεί να παρέχεται από αυτόν τον συμπιεστή. Σε περίπτωση που τα εργαλεία αέρος χρειάζονται ξηρό αέρα, τοποθετήστε ένα φίλτρο νερού ή ξηραντήρα αέρα μεταξύ συμπιεστή και του εργαλείου αέρος.

Οδηγίες ασφαλείας

Αυτό το εγχειρίδιο περιέχει πολύ σημαντικές πληροφορίες που πρέπει να διαβάσετε και να κατανοήσετε. Αυτές οι πληροφορίες παρέχονται για την ΑΣΦΑΛΕΙΑ και την ΠΡΟΛΗΨΗ ΠΡΟΒΛΗΜΑΤΩΝ ΕΞΟΠΛΙΣΜΟΥ. Τα ακόλουθα σύμβολα βοηθούν στην κατανόηση αυτών των πληροφοριών.

▲ ΚΙΝΔΥΝΟΣ ! Ο κίνδυνος υποδεικνύει μια άμεσα επικίνδυνη κατάσταση, η οποία, αν δεν αποφευχθεί, θα οδηγήσει σε θάνατο ή σοβαρό τραυματισμό.

▲ ΠΡΟΣΟΧΗ ! Η προειδοποίηση υποδεικνύει μια δυνητικά επικίνδυνη κατάσταση, η οποία, εάν δεν αποφευχθεί, θα μπορούσε να οδηγήσει σε θάνατο ή σοβαρό τραυματισμό.

▲ ΠΡΟΣΟΧΗ ! Προσοχή υποδεικνύει μια επικίνδυνη κατάσταση, η οποία, αν δεν αποφευχθεί, ΜΠΟΡΕΙ να οδηγήσει σε μικρό ή μέτριο τραυματισμό.

▲ ΠΡΟΣΟΧΗ ! Η ειδοποίηση υποδεικνύει σημαντικές πληροφορίες που εάν δεν ακολουθηθούν, ΜΠΟΡΕΙ να προκαλέσουν ζημιά στον εξοπλισμό.

Κατάργηση επιλογής

Πριν και μετά την αποσυσκευασία της συσκευασίας, επιθεωρήστε προσεκτικά για τυχόν ζημιές που μπορεί να έχουν προκύψει κατά τη μεταφορά. Βεβαιωθείτε ότι τα εξαρτήματα, τα μπουλόνια και ούτω καθεξής είναι σφιχτά πριν θέσετε τον συμπιεστή σε λειτουργία.

▲ ΠΡΟΣΟΧΗ ! Μην χρησιμοποιείτε τον συμπιεστή εάν έχει υποστεί ζημιά κατά την αποστολή. Χειρισμός ή χρήση. Αυτές οι ζημιές μπορεί να οδηγήσουν σε έκρηξη και να προκαλέσουν τραυματισμό ή υλικές ζημιές.

▲ ΚΙΝΔΥΝΟΣ !

Προειδοποίηση αναπνεύσιμου αέρα

Αυτός ο συμπιεστής δεν είναι εξοπλισμένος και δεν πρέπει να χρησιμοποιείται "ως έχει" για την παροχή αέρα ποιότητας αναπνοής. Για οποιαδήποτε εφαρμογή αέρα ανθρώπινης κατανάλωσης, ο αεροσυμπιεστής θα πρέπει να είναι εφοδιασμένος με κατάλληλο εν σειρά εξοπλισμό ασφαλείας και συναγερμού. Αυτός ο πρόσθετος εξοπλισμός είναι απαραίτητος για το σωστό φιλτράρισμα και τον καθαρισμό του αέρα ώστε να πληροί τις ελάχιστες προδιαγραφές για το τοπικό πρότυπο.

Γενικές πληροφορίες ασφαλείας

Δεδομένου ότι ο αεροσυμπιεστής και άλλα εξαρτήματα (αντλία υλικού, πιστόλια ψεκασμού, φίλτρα, λιπαντήρες, εύκαμπτοι

σωλήνες κ.λπ.) που χρησιμοποιούνται αποτελούν ένα σύστημα άντλησης υψηλής πίεσης, πρέπει να τηρούνται ανά πάσα στιγμή οι ακόλουθες προφυλάξεις ασφαλείας:

1. Διαβάστε προσεκτικά όλα τα εγχειρίδια που περιλαμβάνονται σε αυτό το προϊόν. Να είστε πλήρως εξοικειωμένοι με τα χειριστήρια και τη σωστή χρήση του εξοπλισμού.



2. Ακολουθήστε όλους τους τοπικούς ηλεκτρικούς κώδικες και κώδικες ασφαλείας της χώρας σας.

3. Μόνο άτομα που γνωρίζουν καλά αυτούς τους κανόνες ασφαλούς λειτουργίας θα πρέπει να επιτρέπεται να χρησιμοποιούν τον συμπιεστή.

4. Κρατήστε τους επισκέπτες μακριά και ΠΟΤΕ μην επιτρέπεται στα παιδιά στο χώρο εργασίας.

5. Φοράτε γυαλιά ασφαλείας και χρησιμοποιείτε μέσα προστασίας της ακοής κατά τη λειτουργία της αντλίας ή της μονάδας.

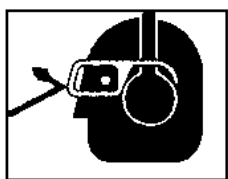

6. Μην στέκεστε ή χρησιμοποιείτε την αντλία ή τη μονάδα ως χειρολαβή.

7. Πριν από κάθε χρήση, επιθεωρήστε το σύστημα πεπιεσμένου αέρα και τα ηλεκτρικά εξαρτήματα για σημάδια ζημιάς, φθοράς, αδυναμίας ή διαρροής. Επισκευάστε ή αντικαταστήστε ελαττωματικά αντικείμενα πριν από τη χρήση.

8. Ελέγξτε όλους τους συνδέσμους σε τακτά χρονικά διαστήματα για σωστή στεγανότητα.

▲ ΠΡΟΣΟΧΗ ! Οι κινητήρες, ο ηλεκτρικός εξοπλισμός και τα χειριστήρια μπορούν να προκαλέσουν ηλεκτρικά τόξα που



θα αναφλέξουν εύφλεκτο αέριο ή ατμό, Ποτέ μην λειτουργείτε ή επισκευάζετε μέσα ή κοντά σε εύφλεκτο αέριο ή ατμό, Ποτέ μην αποθηκεύετε εύφλεκτα υγρά ή αέρια κοντά στον συμπιεστή.

▲ ΠΡΟΣΟΧΗ ! Τα μέρη του συμπιεστή ενδέχεται να είναι ζεστά ακόμη και αν η μονάδα είναι σταματημένη.

9. Κρατήστε τα δάχτυλα μακριά από έναν συμπιεστή που λειτουργεί, τα γρήγορα κινούμενα και ζεστά μέρη θα προκαλέσουν τραυματισμό ή / και εγκαύματα.



10. Εάν ο εξοπλισμός αρχίσει να δονείται ασυνήθιστα, σταματήστε τον κινητήρα / κινητήρα και ελέγξτε αμέσως για την αιτία, οι κραδασμοί είναι γενικά μια προειδοποίηση προβλήματος.

11. Για να μειώσετε τον κίνδυνο πυρκαγιάς, διατηρήστε το εξωτερικό του κινητήρα/κινητήρα απαλλαγμένο από λάδι, διαλύτη ή υπερβολικό γράσο.

▲ ΠΡΟΣΟΧΗ ! Ποτέ μην αφαιρείτε ή επιχειρείτε να ρυθμίσετε τη βαλβίδα ασφαλείας. Κρατήστε τη βαλβίδα ασφαλείας απαλλαγμένη από χρώματα και άλλες συσσωρεύσεις.

▲ ΚΙΝΔΥΝΟΣ !

Ποτέ μην επιχειρήσετε να επισκευάσετε ή να τροποποιήσετε μια δεξαμενή!



Συγκόλληση, διάτρηση ή οποιαδήποτε άλλη τροποποίηση θα αποδυναμώσει τη δεξαμενή με αποτέλεσμα ζημιά από ρήξη ή έκρηξη. Πάντα να αντικαθιστάτε φθαρμένες ή κατεστραμμένες δεξαμενές.

▲ ΠΡΟΣΟΧΗ ! Αποστραγγίστε το υγρό από τη δεξαμενή καθημερινά.

13. Οι δεξαμενές σκουριάζουν από τη

συσσώρευση υγρασίας, γεγονός που αποδυναμώνει τη δεξαμενή. Φροντίστε να αποστραγγίζετε τακτικά τη δεξαμενή και να ελέγχετε περιοδικά για μη ασφαλείς συνθήκες, όπως σχηματισμό σκουριάς και διάβρωση.

14.Ο ταχέως κινούμενος αέρας θα ανακατέψει σκόνη και συντρίμια, τα οποία μπορεί να είναι επιβλαβή. Απελευθερώστε τον αέρα αργά κατά την αποστράγγιση της υγρασίας ή την αποσυμπίεση του συστήματος συμπιεστή.

ΠΡΟΦΥΛΑΞΕΙΣ ΨΕΚΑΣΜΟΥ

▲ ΠΡΟΣΟΧΗ !

Μην ψεκάζετε εύφλεκτα υλικά κοντά σε ανοικτή φλόγα ή κοντά σε πηγές ανάφλεξης,



συμπεριλαμβανομένης της μονάδας συμπιεστή.

15.Μην καπνίζετε όταν ψεκάζετε χρώματα, εντομοκτόνα ή άλλες εύφλεκτες ουσίες.

16.Χρησιμοποιήστε μάσκα προσώπου / αναπνευστήρα όταν ψεκάζετε και ψεκάστε σε καλά αεριζόμενο χώρο για την πρόληψη κινδύνων υγείας και πυρκαγιάς.

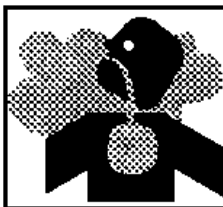

17. Μην κατευθύνετε το χρώμα ή ψεκάζετε άλλο ψεκασμένο υλικό στον συμπιεστή. Εντοπίστε τον συμπιεστή όσο το δυνατόν πιο μακριά από την περιοχή ψεκασμού για να ελαχιστοποιήσετε τη συσσώρευση υπερψεκασμού στον συμπιεστή.

18. Για να μειώσετε τον κίνδυνο πυρκαγιάς, τοποθετήστε τον συμπιεστή μακριά από κοπτικά εργαλεία ξύλου, για να αποφύγετε την απορρόφηση πριονιδιού στον κινητήρα.

19. Κατά τον ψεκασμό ή τον καθαρισμό με διαλύτες ή τοξικές χημικές ουσίες, ακολουθήστε τις οδηγίες που παρέχονται από τον χημικό κατασκευαστή.

Συναρμολόγηση

ΤΟΠΟΘΕΤΗΣΗ ΤΡΟΧΩΝ & ΕΛΑΣΤΙΚΩΝ ΠΟΔΙΩΝ

Τοποθετήστε το μπουλόνι και τη ροδέλα στη δεξαμενή για να στερεώσετε τους τροχούς και τα ελαστικά πόδια, βλέπε εικόνα 1.

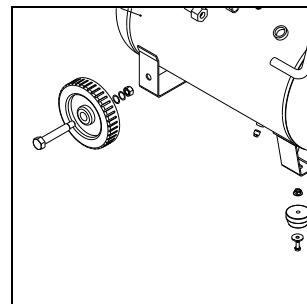

Εικόνα 1:

ΤΟΠΟΘΕΤΗΣΗ ΦΙΛΤΡΟΥ ΑΕΡΑ

Τοποθετήστε φίλτρο αέρα στην κυλινδροκεφαλή, βλέπε εικόνα 2.

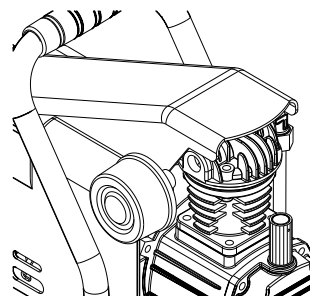

Εικόνα 2:

ΠΡΟΣΘΗΚΗ ΛΑΔΙΟΥ

Προσθέστε λάδι αεροσυμπιεστή από την οπή πλήρωσης, έως τη μέγιστη γραμμή του δείκτη στάθμης λαδιού.

Βλέπε εικόνα 3 και 7.

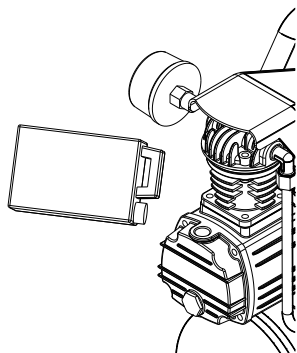

Εικόνα 3:

ΤΟΠΟΘΕΤΗΣΗ ΤΑΠΑΣ ΛΑΔΙΟΥ

Τοποθετήστε την τάπα λαδιού-εξαερωτήρα βλέπε εικόνα 4.

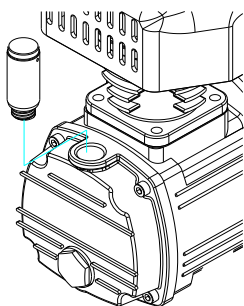

Εικόνα 4:

Κύρια Τεχνικά Χαρακτηριστικά

Μοντέλο	BH65-100	BH65B-150
Ισχύς	3.0HP/2.2kW	3.5HP/2.6kW
Τάση	230V~50Hz	230V~50Hz
Ένταση ρεύματος	10.0A	12.0A
Χωρητικότητα	100L	150L
Μέγιστη πίεση	8 Bar	8 Bar
Αναρρόφηση	300L/min	380L/min
Στροφές	2850rpm	2850rpm
Στάθμη θορύβου (Lva)	92dBa	94dBa
Διαστάσεις	1100*430*840mm	1310*490*990mm
Βάρος	66kg	82kg

Εγκατάσταση

ΤΟΠΟΘΕΣΙΑ

Είναι εξαιρετικά σημαντικό να εγκαταστήσετε τον συμπιεστή σε καθαρό, καλά αεριζόμενο χώρο όπου η θερμοκρασία του περιβάλλοντος αέρα δεν θα είναι υψηλή από 40 ° C.

Απαιτείται ελάχιστη απόσταση 1m μεταξύ του συμπιεστή και του αντικειμένου, επειδή τα αντικείμενα θα μπορούσαν να εμποδίσουν τη ροή του αέρα.

▲ ΠΡΟΣΟΧΗ ! Μην τοποθετείτε την είσοδο αέρα του συμπιεστή κοντά σε ατμό, σπρέι βαφής, περιοχές αμμοβολής ή οποιαδήποτε άλλη πηγή μόλυνσης. Αυτά τα συντρίμια θα βλάψουν τον κινητήρα.

ΗΛΕΚΤΡΟΛΟΓΙΚΗ ΕΓΚΑΤΑΣΤΑΣΗ

▲ ΠΡΟΣΟΧΗ ! Όλες οι καλωδιώσεις και οι ηλεκτρικές συνδέσεις πρέπει να εκτελούνται από εξειδικευμένο ηλεκτρολόγο. Η εγκατάσταση πρέπει να είναι σύμφωνη με τους τοπικούς κώδικες και τους εθνικούς ηλεκτρικούς κώδικες.

▲ ΠΡΟΣΟΧΗ ! Μην χρησιμοποιείτε ποτέ καλώδιο

τροφοδοσίας επέκτασης με αυτήν τη συσκευή.

Χρησιμοποιήστε

επιπλέον εύκαμπτο

σωλήνα αέρα αντί για

καλώδιο τροφοδοσίας επέκτασης για να αποφύγετε απώλεια ισχύος και μόνιμη ζημιά στον κινητήρα. Η χρήση καλωδίου τροφοδοσίας επέκτασης ακυρώνει την εγγύηση.

ΟΔΗΓΙΕΣ ΓΕΙΩΣΗΣ

1. Αυτό το προϊόν προορίζεται για χρήση σε ονομαστικό κύκλωμα 230 volt και διαθέτει βύσμα γείωσης που μοιάζει με το βύσμα που απεικονίζεται στο Εικ.5. Βεβαιωθείτε ότι το προϊόν είναι συνδεδεμένο σε πρίζα που έχει την ίδια διαμόρφωση με το βύσμα. Αυτό το προϊόν πρέπει να γειωθεί. Σε περίπτωση ηλεκτρικού βραχυκυκλώματος, η γείωση μειώνει τον κίνδυνο ηλεκτροπληξίας παρέχοντας ένα καλώδιο διαφυγής για



ηλεκτρικό ρεύμα. Αυτό το προϊόν είναι εξοπλισμένο με καλώδιο που διαθέτει καλώδιο γείωσης με κατάλληλο καλώδιο γείωσης με κατάλληλο βύσμα γείωσης. Το βύσμα πρέπει να συνδεθεί σε πρίζα που είναι σωστά εγκατεστημένη και γειωμένη σύμφωνα με όλους τους τοπικούς κώδικες και διατάξεις.

Σχήμα 5:



Ευρωπαϊκή πρίζα με γείωση

▲ ΚΙΝΔΥΝΟΣ ! Η ακατάλληλη χρήση του βύσματος γείωσης μπορεί να οδηγήσει σε πιθανό κίνδυνο ηλεκτροπληξίας!



▲ ΚΙΝΔΥΝΟΣ ! Μην χρησιμοποιείτε προσαρμογέα γείωσης με αυτό το προϊόν!

2. Εάν απαιτείται επισκευή ή αντικατάσταση του καλωδίου τροφοδοσίας ή του βύσματος, μην συνδέετε το καλώδιο γείωσης σε κανέναν ακροδέκτη επίπεδης λεπίδας. Το σύρμα με μόνωση που έχει εξωτερική επιφάνεια που είναι πράσινη (με ή χωρίς κίτρινες ρίγες) είναι το σύρμα γείωσης.

▲ ΠΡΟΣΟΧΗ ! Ποτέ μην συνδέετε πράσινο (ή πράσινο και κίτρινο) καλώδιο σε ζωντανό τερματικό.

3. Ελέγξτε με έναν εξειδικευμένο ηλεκτρολόγο ή τεχνικό σέρβις εάν οι οδηγίες γείωσης δεν είναι πλήρως κατανοητές ή αμφιβάλλετε για το εάν το προϊόν είναι σωστά γειωμένο. Ποτέ μην τροποποιείτε την υποδοχή βύσματος ιδιωτικά. εάν δεν υπάρχει έξοδος, κάντε την κατάλληλη πρίζα εγκατεστημένη από εξειδικευμένο ηλεκτρολόγο.

▲ ΠΡΟΣΟΧΗ !

1. Οι τοπικοί κωδικοί ηλεκτρικής καλωδίωσης διαφέρουν από περιοχή σε περιοχή. Η καλωδίωση πηγής, το βύσμα και το προστατευτικό πρέπει να έχουν ονομαστική ισχύ τουλάχιστον για την ένταση και την τάση που αναγράφεται στην πινακίδα του κινητήρα και να πληρούν όλους τους ηλεκτρικούς κωδικούς για αυτό το ελάχιστο, 2. Χρησιμοποιήστε μια ασφάλεια αργού φυσήματος ή έναν διακόπτη κυκλώματος.

▲ ΠΡΟΣΟΧΗ ! Υπερθέρμανση, βραχυκύκλωμα και ζημιά από πυρκαγιά θα προκύψει από ανεπαρκή καλωδίωση κ.λπ.

ΣΗΜΕΙΩΣΗ: Οι μονάδες 230 volt, 5 amp μπορούν να λειτουργήσουν σε κύκλωμα 230volt υπό τις ακόλουθες συνθήκες:

ένας. Καμία άλλη ηλεκτρική συσκευή ή φώτα δεν είναι συνδεδεμένα στο ίδιο κύκλωμα διακλάδωσης.

b. Η παροχή τάσης είναι φυσιολογική.

γ. Το κύκλωμα είναι εξοπλισμένο με διακόπτη κυκλώματος 5 amp ή ασφάλεια αργού φυσήματος 15 amp.

3. Εάν δεν πληρούνται αυτές οι συνθήκες ή εάν συμβεί αποσύνδεση της συσκευής προστασίας ρεύματος, μπορεί να χρειαστεί να λειτουργήσει συμπιεστής από κυκλώματα 230 volt, 5 amp.

Λειτουργία

Διακόπτης πίεσης-Αυτόματος/Απενεργοποιημένος διακόπτης-Στη θέση "AUTO", ο συμπιεστής σβήνει αυτόματα όταν η πίεση της δεξαμενής φτάσει στη μέγιστη προκαθορισμένη πίεση (0.8Mpa) και λειτουργεί αυτόματα όταν η πίεση της δεξαμενής φτάσει στην ελάχιστη προκαθορισμένη πίεση (περίπου 0.6Mpa). Στη θέση "OFF", ο συμπιεστής δεν θα λειτουργήσει. Αυτός ο διακόπτης πρέπει να βρίσκεται στη θέση "OFF" όταν συνδέετε ή αποσυνδέετε το καλώδιο τροφοδοσίας από

την πρίζα ή όταν αλλάζετε εργαλεία αέρα.
 Ρυθμιστής-Ο ρυθμιστής χρησιμοποιεί για να ρυθμίσει την πίεση της εξόδου για την τοποθέτηση εργαλείων αέρα-ισχύος.
 Βαλβίδα ασφαλείας- Απελευθερώνει αυτόματα πεπιεσμένο αέρα όταν η πίεση στη δεξαμενή υπερβαίνει την επιτρεπόμενη πίεση.
 Σωλήνας εκκένωσης- Ο σωλήνας εκκένωσης συνδέει την κεφαλή αντλίας και τη βαλβίδα ελέγχου. Είναι ζεστό όταν λειτουργεί ο συμπιεστής. Για να αποφύγετε σοβαρό έγκαυμα, μην αγγίζετε ποτέ το σωλήνα εκκένωσης.
 Η βαλβίδα ελέγχου βαλβίδας είναι μια μονόδρομη βαλβίδα που επιτρέπει στον πεπιεσμένο αέρα να προχωρήσει στη δεξαμενή, αλλά εμποδίζει τον πεπιεσμένο αέρα στη δεξαμενή πίσω στην αντλία.
 Λαβή και τροχοί-Σχεδιασμένο για εύκολη μετακίνηση του συμπιεστή.

▲ ΠΡΟΣΟΧΗ ! Ποτέ μην χρησιμοποιείτε τη λαβή σε τροχοφόρες μονάδες για να σηκώσετε τη μονάδα εντελώς από το έδαφος.

Βαλβίδα αποστράγγισης-Αυτή η βαλβίδα βρίσκεται στο κάτω μέρος της δεξαμενής. χρησιμοποιείται για την εξάτμιση νερού από τη δεξαμενή.

Βεβαιωθείτε ότι η πίεση του μετρητή της δεξαμενής είναι κάτω από 1 Bar, ανοίξτε τη βαλβίδα αποστράγγισης για να εξάγετε νερό από τη δεξαμενή, κλείστε την καλά. **Αυτή η ενέργεια πρέπει να γίνεται κάθε εβδομάδα.**

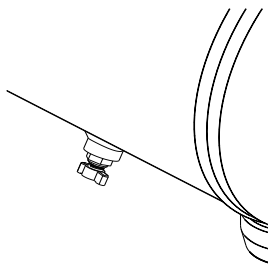

Σχήμα 6:

ΠΡΟΣΘΗΚΗ ΛΑΔΙΟΥ Προτείνεται η χρήση λαδιού αεροσυμπιεστή. Διατηρήστε το επίπεδο του λαδιού στον κόκκινο κύκλο του γυαλιού λαδιού.

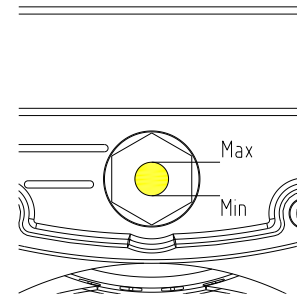

Σχήμα 7:

ΔΙΑΔΙΚΑΣΙΑ ΔΙΑΡΡΗΞΗΣ

▲ ΠΡΟΣΟΧΗ ! Μην συνδέετε τσοκ αέρα ή άλλα εργαλεία στην έξοδο μέχρι να ελεγχθεί η μονάδα και να ολοκληρωθεί η διαδικασία εκκίνησης.

ΣΗΜΑΝΤΙΚΟ: Μην χρησιμοποιείτε τον συμπιεστή πριν διαβάσετε τις οδηγίες, διαφορετικά μπορεί να προκληθεί ζημιά.

1. Γυρίστε τον ρυθμιστή πλήρως δεξιόστροφα για να ανοίξετε τη ροή αέρα.
2. Γυρίστε το διακόπτη στη θέση OFF και συνδέστε το καλώδιο τροφοδοσίας.
3. Γυρίστε το διακόπτη στη θέση AUTO και λειτουργήστε τη μονάδα για 30 λεπτά για να λειτουργήσετε τα μέρη της αντλίας.
4. Γυρίστε το κουμπί ρυθμιστή πλήρως αριστερόστροφα. Ο συμπιεστής θα κατασκευαστεί στη μέγιστη προκαθορισμένη πίεση και θα σβήσει.

Διάγραμμα

8:

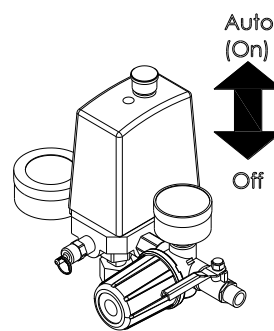

5. Γυρίστε το κουμπί ρυθμιστή δεξιόστροφα για να εξαλείψετε τον αέρα. Ο συμπιεστής θα επανεκκινηθεί σε προκαθορισμένη πίεση (περίπου 6 bar).

6. Γυρίστε το κουμπί ρυθμιστή αριστερόστροφα για να κλείσετε τον αέρα και γυρίστε το διακόπτη στη θέση

απενεργοποίησης.

7. Συνδέστε τσοκ ή άλλο εργαλείο προς τα έξω. Ανοίξτε το διακόπτη πίεσης στη θέση ΑΥΤΟ, ο συμπιεστής αρχίζει να λειτουργεί και αντλεί αέρα στη δεξαμενή. Σβήνει αυτόματα όταν η μονάδα φτάσει στη μέγιστη προκαθορισμένη πίεση. Στη θέση OFF, ο διακόπτης πίεσης δεν μπορεί να λειτουργήσει και ο συμπιεστής δεν θα λειτουργήσει. Βεβαιωθείτε ότι ο διακόπτης είναι στη θέση OFF όταν συνδέετε ή αποσυνδέετε το καλώδιο τροφοδοσίας σε ηλεκτρικό δοχείο.

ΥΓΡΑΣΙΑ ΣΤΟΝ ΠΕΠΙΕΣΜΕΝΟ ΑΕΡΑ.

Η υγρασία στον αέρα θα αλλάξει σε νερό όταν συμπιέζεται ο αέρας ή πέφτει η θερμοκρασία. Όταν η υγρασία είναι υψηλή ή όταν ένας συμπιεστής χρησιμοποιείται συνεχώς για μεγάλο χρονικό διάστημα, το νερό θα συλλεχθεί στη δεξαμενή. Εάν χρησιμοποιείτε σπρέι βαφής ή πιστόλι αμμοβολής, η υγρασία θα μεταφερθεί από τη δεξαμενή μέσω του εύκαμπτου σωλήνα και έξω από το πιστόλι καθώς το νερό αναμιγνύεται με το υλικό ψεκασμού.

ΣΗΜΑΝΤΙΚΟ: Αυτή η συμπύκνωση θα προκαλέσει κηλίδες νερού σε μια εργασία βαφής, ειδικά όταν ψεκάζετε άλλα χρώματα εκτός από χρώματα με βάση το νερό. Σε περίπτωση αμμοβολής, θα προκαλέσει την άμμο να περιβληθεί και να φράξει το όπλο καθιστώντας το αναποτελεσματικό. Ένα ξηρό φίλτρο στη γραμμή αέρα, που βρίσκεται κοντά στο πιστόλι όσο το δυνατόν, θα βοηθήσει στην εξάλειψη αυτής της υγρασίας.

ΒΑΛΒΙΔΑ ΑΣΦΑΛΕΙΑΣ

▲ ΠΡΟΣΟΧΗ! Μην αφαιρείτε και μην επιχειρείτε να ρυθμίσετε τη βαλβίδα ασφαλείας!

Η βαλβίδα ασφαλείας πρέπει να ελέγχεται υπό πίεση περιστασιακά τραβώντας το δακτύλιο με το χέρι. Εάν η διαρροή αέρα μετά την απελευθέρωση του δακτυλίου ή η

βαλβίδα έχει κολλήσει και δεν μπορεί να ενεργοποιηθεί με δακτύλιο, ΠΡΕΠΕΙ να αντικατασταθεί.

ΡΥΘΜΙΣΤΗΣ (σχήμα 6)

1. Ο ρυθμιστής ρυθμίζει την πίεση του αέρα για να ταιριάζει σε ένα εργαλείο που λειτουργεί με αέρα ή πιστόλι ψεκασμού βαφής.
2. Ρυθμίστε την πίεση του αέρα εξόδου περιστρέφοντας το κουμπί όπως δείχνει το σχήμα 6.

Σχήμα 6:

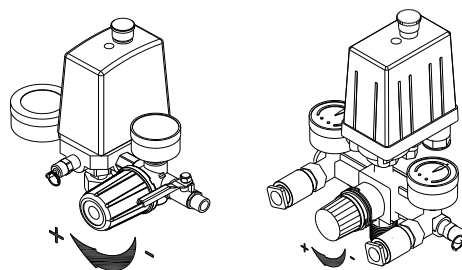

ΜΑΝΟΜΕΤΡΟ

Υπάρχουν 1 ή 2 μετρητές σε αυτόν τον τύπο compressor, ένας δείχνει πίεση στη δεξαμενή και ένας άλλος (εάν υπάρχουν 2 μετρητές) δείχνει την πίεση της εξόδου μετά τον ρυθμιστή.

Συντήρηση

▲ ΠΡΟΣΟΧΗ !

Αποσυνδέστε την πηγή τροφοδοσίας και, στη συνέχεια, απελευθερώστε όλη την πίεση από το σύστημα πριν επιχειρήσετε να εγκαταστήσετε, να επισκευάσετε, να μεταφέρετε ή να εκτελέσετε οποιαδήποτε συντήρηση.



Ελέγχετε συχνά τον συμπιεστή για τυχόν ορατά προβλήματα και ακολουθείτε τις διαδικασίες συντήρησης κάθε φορά που χρησιμοποιείται συμπιεστής.

1. Τραβήξτε το δακτύλιο στη βαλβίδα ασφαλείας και αφήστε το να ασφαλίσει πίσω στην κανονική του θέση.

▲ ΠΡΟΣΟΧΗ ! Η βαλβίδα ασφαλείας πρέπει να αντικατασταθεί εάν δεν μπορεί να ενεργοποιηθεί ή διαρρέει αέρα μετά την απελευθέρωση του δακτυλίου.

2. Απενεργοποιήστε τον συμπιεστή και απελευθερώστε την πίεση από το σύστημα. Αποστραγγίστε την υγρασία από τη δεξαμενή ανοίγοντας τη στρόφιγγα αποστράγγισης κάτω από τη δεξαμενή.
3. Καθαρίστε τη σκόνη και τη βρωμιά από τον κινητήρα, τη δεξαμενή και τις αεροπορικές εταιρείες και τα πτερύγια ψύξης της αντλίας ενώ ο συμπιεστής είναι ακόμα απενεργοποιημένος.

ΣΗΜΑΝΤΙΚΟ: Εντοπίστε τη μονάδα τόσο μακριά από την περιοχή ψεκασμού, καθώς ο εύκαμπτος σωλήνας θα επιτρέψει την πρόληψη του υπερβολικού ψεκασμού από το φράξιμο του φίλτρου.

ΛΙΠΑΝΣΗ

Προτείνεται η χρήση λαδιού SAE30. Διατηρήστε το επίπεδο του λαδιού στον κόκκινο κύκλο του γυαλιού λαδιού.

ΠΡΟΣΤΑΤΕΥΤΙΚΟ
ΥΠΕΡΦΟΡΤΩΣΗΣ

ΘΕΡΜΙΚΗΣ

▲ ΠΡΟΣΟΧΗ ! Αυτός ο συμπιεστής είναι εξοπλισμένος με αυτόματο προστατευτικό θερμικής υπερφόρτωσης επαναφοράς, το οποίο θα κλείσει τον κινητήρα εάν υπερθερμανθεί.

Εάν το προστατευτικό θερμικής υπερφόρτωσης απενεργοποιεί συχνά τον κινητήρα, αναζητήστε τις ακόλουθες αιτίες.

1. Χαμηλή τάση.
2. Φραγμένο φίλτρο αέρα.
3. Έλλειψη κατάλληλου αερισμού.

▲ ΠΡΟΣΟΧΗ ! Εάν ενεργοποιηθεί το προστατευτικό θερμικής υπερφόρτωσης, ο κινητήρας πρέπει να αφεθεί να κρυώσει πριν καταστεί δυνατή η εκκίνηση. Ο κινητήρας θα επανεκκινηθεί αυτόματα χωρίς προειδοποίηση εάν παραμείνει συνδεδεμένος στην πρίζα και η μονάδα είναι ενεργοποιημένη.

ΑΠΟΘΗΚΕΥΣΗ

1. Όταν δεν χρησιμοποιείται, αποθηκεύστε τον εύκαμπτο σωλήνα και τον συμπιεστή σε δροσερό και ξηρό μέρος.
2. Εξάτμιση νερού από τη δεξαμενή.
3. Αποσυνδέστε τον εύκαμπτο σωλήνα και κρεμάστε τον πάνω από τον συμπιεστή, για να αποφύγετε ζημιές.

Πιθανά Προβλήματα & Αντιμετώπιση Τους

Σύμπτωμα	Πιθανή αιτία (ες)	Διορθωτική ενέργεια
Ο συμπιεστής δεν μπορεί να ξεκινήσει / επανεκκινηθεί	<ol style="list-style-type: none"> 1. Δεν υπάρχει ηλεκτρική ισχύς, ο συνδετήρας καλωδίων χαλαρός. 2. Η ασφάλεια έκλεισε. 3. Διακοπή κυκλώματος. 4. Διακόπτης θερμικής υπερφόρτωσης ανοιχτός. 5. Ο διακόπτης πίεσης είναι αναποτελεσματικός. 	<ol style="list-style-type: none"> 1. Βεβαιωθείτε ότι το μηχάνημα συνδέεται με τροφοδοσία, Ελέγξτε το βύσμα και το διακόπτη υπερφόρτωσης κινητήρα. 2. Αλλαγή ασφάλειας. 3. Επαναφέρετε τον διακόπτη, ελέγξτε για τις συνθήκες χαμηλής τάσης. 4. Απενεργοποιήστε τον αεροσυμπιεστή, περιμένετε έως ότου κρυώσει ο κινητήρας και κλείσει ο διακόπτης υπερφόρτωσης και, στη συνέχεια, εκτελέστε ξανά. 5. Αντικαταστήστε τον διακόπτη πίεσης.
Ο κινητήρας σταματά ή λειτουργεί αργά	<ol style="list-style-type: none"> 1. Η τάση είναι πολύ χαμηλή 2. Λανθασμένη λίπανση ή έλλειψη λίπανσης 3. Χαμηλή ισχύς λόγω κακής σύνδεσης. 4. Βραχυκύκλωμα κινητήρα 	<ol style="list-style-type: none"> 1. Ελέγξτε τις συνθήκες χαμηλής τάσης. 2. Δείτε την ενότητα λίπανσης στο εγχειρίδιο οδηγιών 3. Ελέγξτε τους συνδετήρες, εξαλείψτε τον φελλό επέκτασης εάν χρησιμοποιείται, ελέγξτε το κύκλωμα με βολτόμετρο 4. Αντικαταστήστε τον κινητήρα. Βρείτε έναν πιστοποιημένο ηλεκτρολόγο, ελέγξτε τον κινητήρα και την καλωδίωση. Προχωρήστε με τις συστάσεις

	5. Η βαλβίδα ελέγχου είναι μπλοκαρισμένη	του. 5. Αποσυναρμολογήστε τη βαλβίδα ελέγχου για να ελέγξετε αν είναι μπλοκαρισμένη και αντικαταστήστε την. ΚΙΝΔΥΝΟΣ! Ποτέ μην αποσυναρμολογείτε τη βαλβίδα ελέγχου υπό πίεση. πρώτα δεξαμενή απελευθέρωσης
Οι ασφάλειες χτυπούν / διακόπτη κυκλώματος ενεργοποιούνται επανειλημμένα. ΠΡΟΣΟΧΗ! Μην χρησιμοποιείτε ποτέ καλώδιο επέκτασης με αυτό το προϊόν	1. Ασφάλεια λανθασμένου μεγέθους, υπερφορτωμένο κύκλωμα. 2. Ελαττωματική βαλβίδα ελέγχου ή εκφορτωμένη	1. Ελέγξτε για σωστή ασφάλεια, χρησιμοποιήστε ασφάλεια χρονικής καθυστέρησης. Αποσυνδέστε άλλες ηλεκτρικές συσκευές από το κύκλωμα ή λειτουργήστε τον συμπιεστή στο δικό του κύκλωμα διακλάδωσης 2. Αντικατάσταση ή επισκευή. ΚΙΝΔΥΝΟΣ! Ποτέ μην αποσυναρμολογείτε τη βαλβίδα ελέγχου υπό πίεση. πρώτα δεξαμενή απελευθέρωσης
Το προστατευτικό θερμικής υπερφόρτωσης διακόπτεται επανειλημμένα	1. Χαμηλή τάση 2. Φραγμένο φίλτρο αέρα 3. Έλλειψη κατάλληλου αερισμού/θερμοκρασία δωματίου πολύ υψηλή 4. Δυσλειτουργία βαλβίδας ελέγχου 5. Οι βαλβίδες συμπιεστή απέτυχαν	1. Εξαλείψτε το καλώδιο επέκτασης, ελέγξτε με βολτόμετρο 2. Καθαρισμός φίλτρου (βλ. ενότητα Συντήρηση) 3. Μετακινήστε τον συμπιεστή σε καλά αεριζόμενο χώρο 4. Αντικαθιστώ 5. Αντικαταστήστε το συγκρότημα βαλβίδων ΚΙΝΔΥΝΟΣ! Ποτέ μην αποσυναρμολογείτε τη βαλβίδα ελέγχου υπό πίεση. πρώτα δεξαμενή απελευθέρωσης
Χτυπήματα, κουδουνίστρες, υπερβολικοί κραδασμοί	1. Χαλαρά μπουλόνια, η δεξαμενή δεν είναι επίπεδη 2. Ελαττωματικό ρουλεμάν σε έκκεντρο άξονα ή άξονα κινητήρα 3. Σημειώνεται δακτύλιος κυλίνδρου ή εμβόλου	1. Σφίξτε τα μπουλόνια, τη δεξαμενή shim στη θέση στάθμης 2. Αντικαθιστώ 3. Αντικαταστήστε ή επισκευάστε ανάλογα με τις ανάγκες
Η πίεση της δεξαμενής πέφτει όταν σβήνει ο συμπιεστής	1. Χαλαρός κόκορας αποστράγγισης 2. Διαρροή βαλβίδας ελέγχου 3. Χαλαρές συνδέσεις σε διακόπτη πίεσης ή ρυθμιστή	1. Σφίγγω 2. Αποσυναρμολογήστε το συγκρότημα βαλβίδας ελέγχου, καθαρίστε ή αντικαταστήστε 3. Ελέγξτε όλες τις συνδέσεις με διάλυμα σαπουνιού και νερού και σφίξτε
Ο συμπιεστής λειτουργεί συνεχώς και η έξοδος αέρα είναι χαμηλότερη από την κανονική/χαμηλή πίεση εκφόρτισης	1. Υπερβολική χρήση αέρα, ο συμπιεστής είναι πολύ μικρός 2. Φραγμένο φίλτρο εισαγωγής 3. Διαρροές αέρα στις σωληνώσεις (στο μηχάνημα ή στο εξωτερικό σύστημα) 4. Σπασμένες βαλβίδες εισαγωγής 5. Δαχτυλίδι εμβόλου φθαρμένο	1. Μειώστε τη χρήση ή τη μονάδα αγοράς με υψηλότερη παροχή αέρα (SCFM) 2. Καθαρισμός ή αντικατάσταση 3. Αντικαταστήστε τα εξαρτήματα που διαρρέουν ή σφίξτε όπως απαιτείται 4. Αντικαταστήστε τις βαλβίδες συμπιεστή 5. Αντικαταστήστε το έμβολο και τον κύλινδρο

Υπερβολική υγρασία στον αέρα εκκένωσης	<ol style="list-style-type: none"> Υπερβολικό νερό στη δεξαμενή Υψηλή υγρασία 	<ol style="list-style-type: none"> Αποστραγγίστε τη δεξαμενή μετά από κάθε χρήση. Μετακίνηση σε περιοχή με λιγότερη υγρασία. Αποστραγγίστε τη δεξαμενή αέρα πιο συχνά σε υγρό καιρό και χρησιμοποιήστε φίλτρο γραμμής αέρα. <p>ΣΗΜΕΙΩΣΗ: Η συμπύκνωση νερού δεν προκαλείται από δυσλειτουργία του συμπιεστή</p>
Ο συμπιεστής λειτουργεί συνεχώς και η βαλβίδα ασφαλείας ανοίγει καθώς αυξάνεται η πίεση	<ol style="list-style-type: none"> Ελαττωματικός διακόπτης πίεσης Ελαττωματική βαλβίδα ασφαλείας 	<ol style="list-style-type: none"> Αντικατάσταση διακόπτη Αντικαταστήστε τη βαλβίδα ασφαλείας με γνήσιο ανταλλακτικό
Υπερβολική εκκίνηση και διακοπή (αυτόματη εκκίνηση)	Υπερβολική συμπύκνωση στη δεξαμενή	Στραγγίστε πιο συχνά
Διαρροή αέρα από τη βαλβίδα απελευθέρωσης στο διακόπτη πίεσης	Βαλβίδα ελέγχου κολλημένη σε ανοιχτή θέση	Καθαρίστε ή αντικαταστήστε τη βαλβίδα ελέγχου ΚΙΝΔΥΝΟΣ! Ποτέ μην αποσυναρμολογείτε τη βαλβίδα ελέγχου υπό πίεση. πρώτα δεξαμενή απελευθέρωσης

ΒΗ65-100 ΒΗ65b-150 Λίστα ανταλλακτικών

ΌΧΙ	ΜΈΡΟΣ	ΜΟΝΑΔΑ	ΠΟΣΟΤΗΤΑ	ΌΧΙ	ΜΈΡΟΣ	ΜΟΝΑΔΑ	ΠΟΣΟΤΗΤΑ
1	Κεφαλή αντλίας	ΒΑΖΩ	1	14	Γρήγορος ζεύκτης	Η/Υ	2
2	Αεροκαθαριστήρας	Η/Υ	1	15	Λαβή	Η/Υ	1
3	Σωλήνας εκκένωσης	Η/Υ	1	16	Ρυθμιστής	ΒΑΖΩ	1
4	Αναπνευστήρας λαδιού	ΒΑΖΩ	1	17	Βαλβίδα ασφαλείας	ΒΑΖΩ	1
5	Μονόδρομη βαλβίδα	ΒΑΖΩ	1	18	Διακόπτης πίεσης	Η/Υ	1
6	Δεξαμενή	Η/Υ	1	19	Κινητήρας	Η/Υ	1
7	Τροχός	ΒΑΖΩ	2	20	Κινητήρας Pully	Η/Υ	1
8	Βαλβίδα αποστράγγισης	ΒΑΖΩ	1	21	Κάλυμμα πυκνωτή	ΒΑΖΩ	1
9	Πόδι (τροχίσκος)	ΒΑΖΩ	2	22	Πυκνωτής λειτουργίας	Η/Υ	1
10	Καλώδιο τροφοδοσίας	Η/Υ	1	23	Εκκίνηση πυκνωτή	Η/Υ	1
11	Σωλήνας απελευθέρωσης	Η/Υ	1	24	Κάλυμμα ζώνης	ΒΑΖΩ	1
12	Μανόμετρο 50	Η/Υ	1	25	Ζώνη	Η/Υ	1
13	Μανόμετρο 40	Η/Υ	1	26	Αντλία pully	ΒΑΖΩ	1

ΒΗ65-100, ΒΗ65b-150

